



Dpto. Ciencias e Ingeniería de la Computación
 Universidad Nacional del Sur

ELEMENTOS DE BASES DE DATOS

Segundo Cuatrimestre 2013

Clase 11: Nivel Físico – Clasificación de Almacenamientos - Índices

Mg. María Mercedes Vitturini
 [mvitturi@uns.edu.ar]



Nivel Físico

El **Nivel Físico** describe cómo el DBMS representa y almacena los datos en el almacenamiento secundario (almacenamiento persistente).

- El esquema físico describe la **organización física de los registros, la elección de organización de archivos, el uso de índices, etc.**
- El objetivo del diseño físico es *procesar (mantener y recuperar) datos eficientemente* (medidas de espacio y tiempo+)

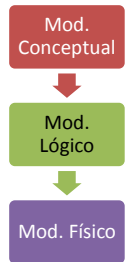

EBD2013_11 - Mg. Mercedes Vitturini

Dispositivos de Almacenamiento Físico

- Las características físicas de los distintos dispositivos de almacenamiento (*hardware*) determinan el modo en que se almacenan los datos en cuanto:

- Capacidad
- Velocidad de Acceso
- Costo por unidad
- Confiabilidad



- Recordamos

“Un SMBD es un sistema de computación responsable del almacenamiento y recuperación eficiente y de los elementos persistentes de una BD”

EBD2013_11 - Mg. Mercedes Vitturini

Jerarquía de Almacenamiento

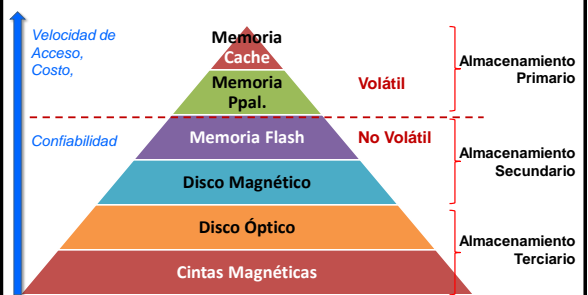

EBD2013_11 - Mg. Mercedes Vitturini

Almacenamiento: Medidas de Performance

- Tiempo de Acceso:** tiempo transcurrido desde un pedido de lectura/escritura hasta que comienza la transferencia de datos.
 - *Tiempo de búsqueda.*
 - *Tiempo de latencia por rotación.*
- Tiempo de Transferencia:** velocidad a la que se recuperan o guardan datos en el disco.
 - Infiuye el controlador si maneja varios discos.
- Tiempo medio entre fallos:** tiempo promedio que se puede esperar que funcione sin fallos.

EBD2013_11 - Mg. Mercedes Vitturini

Acceso a bloques de disco

- Una **solicitud de E/S** a disco especifica la dirección del disco en la forma de un *número de bloque*.
- Un **bloque** es una secuencia continua de *sectores* de la pista de un plato. Varía en tamaño de 512 bytes a varios kilobytes. Los datos *se transfieren entre el disco y la memoria principal en unidades de bloques*.
 - **Bloques más chicos** => mayor número de transferencias.
 - **Bloques más grandes** => transferir más de lo realmente requerido.
- El acceso al disco es varios órdenes de magnitud más lento que el acceso a la memoria principal. Se ha prestado mucha atención a mejorar la velocidad de acceso a bloques de disco.

EBD2013_11 - Mg. Mercedes Vitturini

Optimización en el acceso a bloques de disco

Algunas estrategias:

- **Algoritmos de planificación del brazo del disco:** algoritmo del ascensor.
- **Organización física de los archivos:** organizar físicamente los archivos en bloques contiguos, tal como suelen accederse (*defragmentación*).
- **Escrituras intermedia en Memoria RAM no volátil,** posterga las escrituras a disco.
- Otros

Sobre el tiempo de acceso 

EBD2013_11 - Mg. Mercedes Vitturini

RAID

RAIDs - Redundant Array of Independent Disks - Técnica para organizar y administrar varios discos físicos como si fueran una unidad

- + Aumenta la **capacidad**
- + Aumenta la **velocidad de acceso** a la información usando múltiples discos en paralelo.
- + Aumenta la **confiabilidad**, dando la oportunidad de almacenar datos redundantes, de forma que pueda recuperarse información, aún ante la presencia de fallos.

EBD2013_11 - Mg. Mercedes Vitturini

Conceptos básicos

- **Mirroring o espejado:** enfoque sencillo (pero el más costoso) de introducir redundancia es duplicar todos los discos.
 - El proceso de escritura se lleva en todas las copias (-)
 - En caso de falla de un disco, siguen sus copias (+)
- **Striping:** distribución (segmentado) de datos. Puede hacerse a nivel de bit, un bit por disco, o nivel de bloque.
 - Mejora el rendimiento mediante paralelismo (+)
 - Combinado con paridad, mejora la confiabilidad (+)

EBD2013_11 - Mg. Mercedes Vitturini

RAID

- **RAID Level 0:** Block striping; non-redundant.
- **RAID Level 1:** Mirrored disks with block striping.
- **RAID Level 2:** Memory-Style Error-Correcting-Codes (ECC) with bit striping.
- **RAID Level 3:** Bit-Interleaved Parity.
- **RAID Level 4:** Block-Interleaved Parity.
- **RAID Level 5:** Block-Interleaved Distributed Parity.
- **RAID Level 10:** P+Q Redundancy.

EBD2013_11 - Mg. Mercedes Vitturini

Factores para seleccionar nivel RAID

- **Costo** (económico).
- **Performance**, número de operaciones de I/O por segundo bajo condiciones normales.
- **Performance** del sistema mientras dura la **falla**.
- **Tiempo** requerido para **recuperar** un disco.
- En general se opta entre las opciones RAID 1 y 5



P0	0	1	2	3
4	P1	5	6	7
8	9	P2	10	11
12	13	14	P3	15
16	17	18	19	P4

EBD2013_11 - Mg. Mercedes Vitturini

RAID 1 vs. RAID 5

- **R1 presenta mejor performance que R5.**
 - R5 requiere de 2 lecturas de bloques y 2 escrituras de bloque para escribir un bloque.
 - R1 requiere 2 escrituras de bloque para escribir un bloque.
- **R1 tiene costo mayor de almacenamiento que R5.**
- Se prefiere **R5** para aplicaciones con **baja tasa de actualización** y grandes volúmenes de datos.
- Se prefiere **R1** en cualquier otro caso.



EBD2013_11 - Mg. Mercedes Vitturini

Acceso a los Datos Organización de Archivos y Registros

Archivos Indexados



Organización de Archivos

- La base de datos se guarda físicamente en **archivos**. Un archivo se constituye por una secuencia de **registros**.
- Cada archivo se divide en **unidades de almacenamiento y transferencia** de longitud constante denominadas **bloques**.
- La **memoria intermedia** (buffer) es la parte de la memoria principal disponible para el almacenamiento de las copias de los bloques del disco que se están usando (para leer o escribir).
- Buffer manager** es el subsistema responsable de asignar espacio del buffer a los bloques requeridos.
- TIP!** El SMDB busca minimizar las transferencias de bloques entre el disco y la memoria

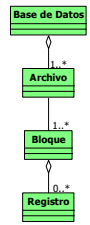

EBD2013_11 - Mg. Mercedes Vitturini

Transferencia Memoria Disco

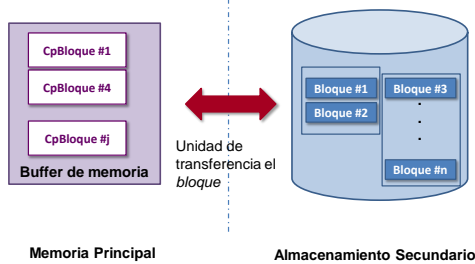

EBD2013_11 - Mg. Mercedes Vitturini

Buffer Manager (BM)

- Por **cada solicitud de un bloque de dato b_i**
 - Si b_i está en el **buffer de memoria**, BM retorna la dirección de b_i en memoria principal.
 - Si b_i **no está en el buffer de memoria**, BM debe:
 - Asignar espacio** del buffer para el nuevo bloque: Reemplazando algún otro bloque, si es necesario hacer espacio, y pero escribiendo previamente el bloque reemplazado en disco si es que fue modificado desde la última vez que se copio en disco.
 - Leer el bloque desde el disco para copiarlo en el buffer**, y retornar la dirección de memoria principal que aloja el bloque.

EBD2013_11 - Mg. Mercedes Vitturini

Organización de Archivos

- Se denomina **file organizations** a la estrategia utilizada para distribuir los registros de un archivo en el dispositivo de almacenamiento secundario.

Algunos DBMS permiten seleccionar y/o personalizar la organización para un relación o archivo físico según se busque:

- Recuperación** de registros rápida.
- Uso eficiente del espacio** físico
- Protección de fallas y **minimizar pérdidas de datos**
- Minimizar los requerimientos de reorganización.

EBD2013_11 - Mg. Mercedes Vitturini

Organización de Registros en Archivos

- Heap:** cada registro en cualquier posición archivo en que haya espacio suficiente. No hay orden entre registros.
- Secuencial:** los registros se guardan en orden secuencial, por el valor de la *clave*.
- Hash:** calcula una función de asociación (*hash*) de algún atributo. El resultado *hash* especifica el bloque donde se debe ubicar el registro.
- Multitable clustering file:** guarda en un archivo registros de varias relaciones diferentes. Favorece el almacenamiento de registros relacionados en un bloque para minimizar I/O.

EBD2013_11 - Mg. Mercedes Vitturini

Organización Secuencial

- Procesamiento eficiente de los registros de acuerdo con un orden basado en una **clave de búsqueda** (no se requiere que sea la clave primaria).
- Los registros e vinculan mediante punteros. El puntero de cada registro apunta al siguiente registro según el orden indicado por la clave de búsqueda.
- Los registros se guardan físicamente de acuerdo con el orden indicado o en un orden tan cercano como sea posible.

EBD2013_11 - Mg. Mercedes Vitturini

Organización de Archivos Indexada

- Los **registros de dato** se guardan secuencialmente o no, se crea un índice que permite localizar los registros.
- El **índice** se usa para determinar la ubicación de los registros que satisfacen alguna condición.
- Cada entrada en un índice "mapea" un valor de clave con uno o más registros.

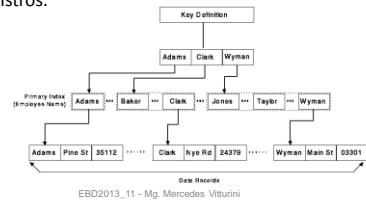

EBD2013_11 - Mg. Mercedes Vitturini

Índices



Figura 1.5: Funcionamiento de bloques de índices.

Índices

- Los índices aceleran el proceso de búsqueda de parte de la información por una **clave de búsqueda**.
 - Ejemplo: "recuperar las cuentas cuyo número de cuenta está entre 10111 y 10453", el SMBD busca el índice para encontrar el bloque de disco donde se encuentran los registros de cuenta

- Archivo índice:

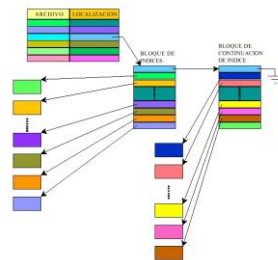

- **Clave de búsqueda:** uno o más atributos del archivo para búsqueda.
- Una lista ordenada de números de cuenta no es "corta" si la base de datos es grande: el propio índice es muy grande y encontrar una cuenta en el índice puede consumir mucho tiempo.

EBD2013_11 - Mg. Mercedes Vitturini

Tipos de índices

- **Índices ordenados.** Basados en una disposición ordenada de los valores.
- **Índices hash.** Basados en la distribución uniforme de los valores en *buckets*.

EBD2013_11 - Mg. Mercedes Vitturini

Métricas para evaluar índices

- **Tipos de acceso.** Según soporten eficazmente búsqueda por igualdad y/o búsquedas por rango.
- **Tiempo de acceso.** El tiempo para encontrar el/los datos requeridos.
- **Tiempo de inserción.** El tiempo requerido para insertar un nuevo dato. Incluye el tiempo necesario para buscar dónde insertarlo y el tiempo para actualizar la estructura del índice.
- **Tiempo de borrado.** El tiempo requerido para borrar un elemento de datos. Incluye el tiempo necesario para buscarlo y el tiempo para actualizar la estructura del índice.
- **Espacio adicional requerido.** El espacio adicional ocupado por la estructura del índice.

EBD2013_11 - Mg. Mercedes Vitturini



Índices Ordenados

- El índice se asocia con una **clave_de_búsqueda**. El **archivo índice** almacena de manera ordenada los valores de las claves de búsqueda, y asocia con cada clave los registros de datos que contienen esa clave de búsqueda.
- Si el **archivo de datos está ordenado secuencialmente**, el índice cuya clave de búsqueda especifica el orden secuencial del archivo es el **índice primario**.
 - El índice primario NO necesita ser la clave primaria.
 - Los índices que tienen el orden secuencial de los registros de datos se denominan **índices clustering**
- Los índices cuyas claves de búsqueda especifican un orden diferente del orden secuencial del archivo se llaman **índices secundarios o no clustering**.

EBD2013_11 - Mg. Mercedes Vitturini

Índices Densos – Índices Ralos

Registro índice = clave_de_búsqueda + puntero/s

Puntero = identificador_de_bloque_de_disco + desplazamiento.

Dos clases de índices ordenados:

- Índice denso:** un registro índice por cada valor de **clave_de_búsqueda** en el archivo.

Registro índice = clave_de_búsqueda + puntero al primer registro con valor de la clave.

- Índice ralo (sparse):** solo registros índice para ciertos los valores de **clave_de_búsqueda**.

Registro índice = clave_de_búsqueda + puntero al primer registro con valor igual al valor de la clave.

Para localizar un registro se busca la entrada del índice con el valor más grande que sea menor o igual que el valor que se está buscando. Se sigue el puntero al archivo hasta encontrar el registro deseado.

Índice Denso

Biology	76766	Crick	Biology	72000
Comp. Sci.	10101	Srinivasan	Comp. Sci.	65000
Elec. Eng.	45565	Katz	Comp. Sci.	75000
Finance	83821	Brandt	Comp. Sci.	92000
History	98345	Kim	Elec. Eng.	80000
Music	12121	Wu	Finance	90000
Physics	76543	Singh	Finance	80000
	32343	El Said	History	60000
	58583	Califeri	History	62000
	15151	Mozart	Music	40000
	22222	Einstein	Physics	95000
	33465	Gold	Physics	87000

Clave de búsqueda: departamento

Índice clustering y denso

Distribución de los datos ordenada por departamento

Fuente: Database System Concepts Silberschatz, Korth, Sudarshan

EBD2013_11 - Mg. Mercedes Vitturini

Índice Ralo

10101	76766	76766	10101	Srinivasan	Comp. Sci.	65000
			12121	Wu	Finance	90000
			15151	Mozart	Music	40000
			22222	Einstein	Physics	95000
			32343	El Said	History	60000
			33456	Gold	Physics	87000
			45565	Katz	Comp. Sci.	75000
			58583	Califeri	History	62000
			76543	Singh	Finance	80000
			76766	Crick	Biology	72000
			83821	Brandt	Comp. Sci.	92000
			98345	Kim	Elec. Eng.	80000

Clave de búsqueda: Legajo

Índice Clustering y Ralo

Distribución de los datos ordenada por legajo

Fuente: Database System Concepts Silberschatz, Korth, Sudarshan

EBD2013_11 - Mg. Mercedes Vitturini

Índices Densos vs. Índices Ralos

- El **índice ralo** requiere **menos espacio y menos overhead** por tareas ingresar/borrar registros.
- El índice ralo es **más lento** que el **índice denso** para encontrar un registro.
- El índice ralo **solo se puede usar** cuando el archivo de datos ordenados como la clave del índice (índice primario o clustering).
- La solución de compromiso:** índice ralo con una entrada por bloque del archivo de datos, que se corresponda con la clave de búsqueda para el bloque

EBD2013_11 - Mg. Mercedes Vitturini

Actualizar el índice – Insertar en el índice Denso

- Si **clave_de_búsqueda** no aparece en el índice, insertar un registro índice con el valor de clave_de_búsqueda en la posición adecuada.
- Si **clave_de_búsqueda** aparece en el índice:
 - Si el registro índice almacena punteros a todos los registros con **clave_de_búsqueda**, añadir el puntero al nuevo registro en el registro índice.
 - Sino, (se almacena un puntero sólo hacia el primer registro de clave_de_búsqueda) situar el registro insertado después de los otros con los mismos valores.

EBD2013_11 - Mg. Mercedes Vitturini

Insertar índice Ralo

Se asume que el índice almacena una entrada por cada bloque del archivo de datos.

- Si por la inserción se crea un bloque nuevo, insertar en orden en el archivo índice el primer valor de *clave_de_búsqueda*.
- Si el nuevo registro tiene el menor valor de *clave_de_búsqueda* en su bloque, actualizar la entrada del índice que apunta al bloque.
- Sino, no se requieren cambios en el índice.

EBD2013_11 - Mg. Mercedes Vitturini

Borrar – índice denso

1. Buscar el registro índice a borrar.
2. Si el registro borrado era el único registro con *clave_de_búsqueda*, borrar el registro índice.
3. Sino:
 - i. Si el registro índice almacena punteros a todos los registros de *clave_de_búsqueda*, borrar el puntero al registro borrado.
 - ii. Sino, si el registro borrado era el primer registro con el valor de la clave de búsqueda, actualizar el registro índice para apuntar al siguiente registro.

EBD2013_11 - Mg. Mercedes Vitturini

Borrar – Índice Ralo

- Si el índice no contiene un registro índice con *clave_de_búsqueda*, finalizar.
- Sino
 - Si el registro borrado era el único registro con la clave de búsqueda, cambiar el registro índice correspondiente con el siguiente valor de *clave_de_búsqueda*. Si el siguiente valor de la clave de búsqueda ya tiene una entrada en el índice, se borra el registro índice.
 - Sino, actualizar el registro índice para que apunte al siguiente registro *clave_de_búsqueda*.

EBD2013_11 - Mg. Mercedes Vitturini

Índices Secundarios

- Los **índices secundarios** sirven para recorrer los datos en un orden distinto al orden físico.
- Los índices secundarios deben ser densos y **con una entrada en el índice por cada valor de la clave de búsqueda, y un puntero a cada registro del archivo.**
 - No sería suficiente apuntar sólo al primer registro de cada valor de la clave. El resto de registros con el mismo valor de la clave de búsqueda podrían estar en cualquier otro sitio del archivo

EBD2013_11 - Mg. Mercedes Vitturini

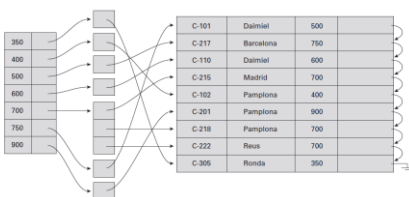

Índices Secundarios

- Se puede usar un **nivel adicional de indirección** para implementar índices secundarios sobre claves de búsqueda que no son claves candidatas.
- Los punteros en estos índices secundarios no apuntan directamente al archivo. En vez de eso, **cada puntero apunta a un cajón que contiene punteros al archivo.**

EBD2013_11 - Mg. Mercedes Vitturini

Índices Primarios y Secundarios

- Los **índices ofrecen beneficios importantes cuando se busca** a determinados registros.
- Sin embargo, **mantener actualizados los índices impone un overhead adicional**, cada vez que la base de datos es alterada, todos los índices deben ser controlados y si corresponde actualizados.
- La recorrida secuencial de una base siguiendo el índice primario es eficiente, pero siguiendo el índice secundario no es así.

EBD2013_11 - Mg. Mercedes Vitturini

Índices Multinivel

- Para bases de datos grandes el mismo archivo índice podría ser demasiado grande para mantenerse en memoria y permitir un procesamiento eficiente.
- Así los índices de mayor tamaño se almacenan como archivos secuenciales en disco. **Buscar una entrada implicará leer varios bloques de disco.**
- **Solución:** tratar al índice como si fuese un archivo secuencial y se **construir un índice ralo sobre el índice primario.**

EBD2013_11 - Mg. Mercedes Vitturini

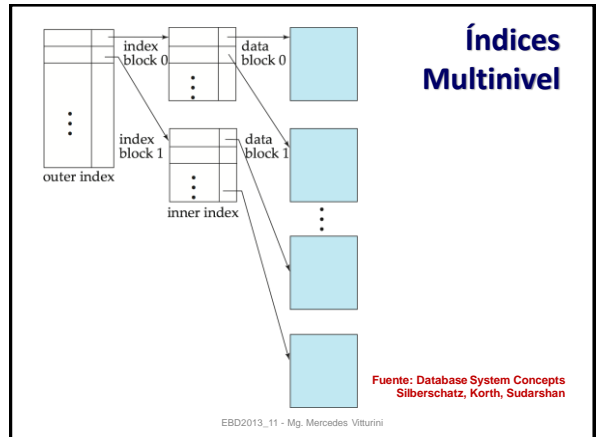

Localizar un registro

1. Realizar una búsqueda binaria en el índice externo buscando el registro con el mayor valor de *clave de búsqueda* menor o igual al valor deseado.
 2. Seguir el puntero que apunta al bloque índice de niveles.
 3. Recorrer el bloque hasta encontrar el registro con el mayor valor de clave que sea menor o igual que el valor deseado. El puntero de este registro apunta al bloque del archivo buscado.
- Con dos niveles de indexación y el índice externo en memoria principal, se necesita leer **un único bloque índice.**
 - Los índices con dos o más niveles se llaman índices **multinivel.**

EBD2013_11 - Mg. Mercedes Vitturini

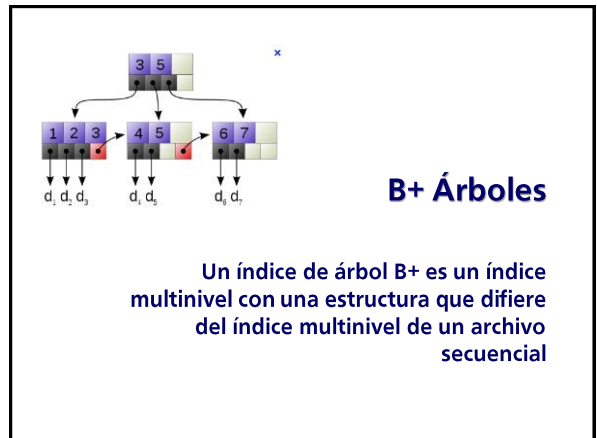

Índices B+ Árbol

- Un índice B+ árbol es un **árbol balanceado** donde los caminos desde la raíz a cada hoja del árbol son de la misma longitud.
- Cada nodo que no es una hoja tiene entre $\lceil n/2 \rceil$ y n hijos, con n es hijo para cada árbol. El nodo raíz es un caso especial
- Un nodo típico de un árbol B+ contiene hasta $n - 1$ claves de búsqueda K_1, K_2, \dots, K_{n-1} y n punteros P_1, P_2, \dots, P_n .
 - K_i claves de búsqueda, $K_1 < K_2 < \dots$
 - P_i punteros a hijos, para nodos intermedios o punteros a registros o buckets para nodos hijos



EBD2013_11 - Mg. Mercedes Vitturini

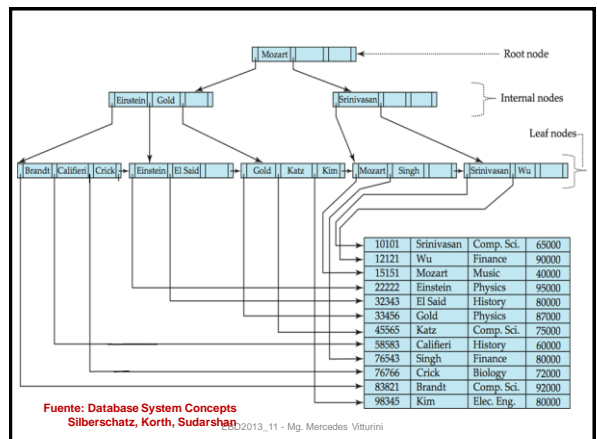

Nodos del B+

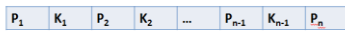

- **Nodos hoja:**
 - P_1 apunta al registro con clave K_1 .
 - P_n apunta a la próxima hoja.
- **Nodos intermedios:**
 - P_1 apunta al subárbol que contiene claves menores a K_1 .
 - P_2, \dots, P_{n-1} apuntan al subárbol que contiene claves mayores o iguales a K_{i-1} y menores a K_i .
 - P_n apunta al subárbol que contiene claves mayores o iguales a K_{n-1} .

EBD2013_11 - Mg. Mercedes Vitturini

B+ Árboles

Dado un B+ Árbol con $n = 6$

- Los **nodos hoja** tienen entre $\lceil (n-1)/2 \rceil$ and $n-1$, valores (entre 3 y 5 valores para $n = 6$).
- Los **nodos intermedios** (no raíz) deben tener $\lceil n/2 \rceil$ and n hijos (con entre 3 y 6 hijos $n = 6$).
- La **raíz** debe tener por lo menos dos hijos
- Una característica de los índices B+ es que se mantienen **balanceados**. Esto es, el camino desde la raíz a cada nodo hoja es la misma. Esto asegura un buen rendimiento para las búsquedas, inserciones y borrados.

EBD2013_11 - Mg. Mercedes Vitturini

Consultas con B+ Árbol

- Si existen K valores para clave de búsqueda en el archivo, el camino no será más largo que $\log_{n/2}(K)$
- Generalmente, cada nodo tiene el mismo tamaño que un bloque de disco.
- Para una clave de búsqueda de 12 bytes y un tamaño del puntero a disco de 8 bytes, n está alrededor de 200. Una estimación más conservadora n está en torno a 100.
 - Con $n = 100$, si se tienen un millón de valores de clave de búsqueda en el archivo, una búsqueda necesita solamente 4 accesos a nodos.
- Normalmente, el nodo raíz del árbol se guarda en memoria intermedia; así se necesitan tres o menos lecturas del disco.

EBD2013_11 - Mg. Mercedes Vitturini

Actualizaciones con B+ Árbol

- El borrado y la inserción son más complejos, ya que podría ser necesario **dividir** un nodo que resultara demasiado grande como resultado de una inserción, o **fusionar** nodos si un nodo se volviera demasiado pequeño.
- También se debe asegurar que el equilibrio del árbol se mantiene, con lo cual la operación se puede expandir a otros niveles.

EBD2013_11 - Mg. Mercedes Vitturini

Organización Hash

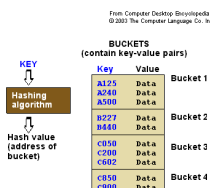

From: Computer Disting. Broyvopeda
 © 2007 The Computer Language Co. Inc.

Hash Estático

- Un **bucket** es una unidad de almacenamiento (típicamente un bloque) que contiene registros.
- Para un **archivo con organización hash**, el bucket que contiene un registro se obtiene calculando una **función hash** sobre las claves de búsqueda.
- Una **función hash h** se define para K valores de búsqueda y el conjunto B de buckets. La misma función h se usa para **buscar, insertar o borrar registros**.
- Distintos valores de K pueden mapear al mismo bucket. La búsqueda de un registro en un bucket es secuencial.

EBD2013_11 - Mg. Mercedes Vitturini

La Función Hash

Una **función hash** debería cumplir con las siguientes propiedades:

- **Distribución uniforme.** Esto es, que cada bucket tenga asignado el mismo número de valores de la clave de búsqueda dentro del conjunto de *todos* los valores posibles de la clave de búsqueda.
- **Distribución aleatoria.** Esto es, cada bucket tendrá casi el mismo número de valores asignados a él, sin tener en cuenta la distribución actual de los valores de la clave de búsqueda (por ejemplo, alfabético).

EBD2013_11 - Mg. Mercedes Vitturini

Índices Hash

- Un **índice hash o índice asociativo** organiza las claves de búsqueda, con sus punteros asociados, dentro de una estructura de archivo hash.
 - Se aplica una función de asociación sobre la clave de búsqueda para identificar un cajón,
 - Se almacenan la clave y los punteros asociados en el bucket.
- Estrictamente, los índices hash son siempre índices secundarios.

EBD2013_11 - Mg. Mercedes Vitturini

Organización con índice Hash

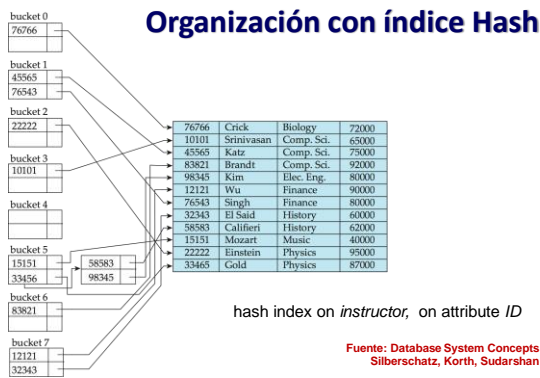

EBD2013_11 - Mg. Mercedes Vitturini

Problemas Hash Estático

- Una **función hash basada en el tamaño actual del archivo** se degrada a medida que la base de datos crece.
- Una **función hash basada en el tamaño futuro**, inicialmente pierde una cantidad significativa de espacio.
- **Reorganizar implica elegir una nueva función hash, volver a calcular la función de cada registro y reasignar ubicaciones.** Esto es una operación masiva que requiere mucho tiempo. Además, es necesario prohibir el acceso al archivo durante la reorganización.
- Existen otras propuestas que trabajan con **hash dinámico**.

EBD2013_11 - Mg. Mercedes Vitturini

Resumiendo

- Existen distintas formas para organizar los archivos e índices. Cada una tiene sus ventajas y desventajas.
- Algunos DBMS (no todos) proveen alternativas, dejando al diseñador de la base de datos la decisión final.
- Se deben considerar los siguientes aspectos:
 - Costo de una reorganización periódica del índice.
 - Frecuencia de las actualizaciones.
 - Tiempo promedio de acceso.
 - Tipos de consultas se supone que van a realizar los usuarios

EBD2013_11 - Mg. Mercedes Vitturini

Ejemplo

- En relación a las consultas se puede decir que:
 - Si predominan las consultas por igualdad (por ejemplo `"SELECT * FROM r WHERE r.c='c1'"`), bajo una adecuada función hash, los esquemas hash tienen mejor comportamiento.
 - Si predominan las consultas por rango (por ejemplo `"SELECT * FROM r WHERE r.c > 'c1'"`) las propuestas ordenadas tienen mejor tiempo de respuesta.

EBD2013_11 - Mg. Mercedes Vitturini

Cuándo usar índices

Trade-off entre “mejora la performance en las consultas” y el “costo de las actualizaciones”. Algunas reglas “intuitivas”

- Los índices son útiles en tablas de muchos registros.
- Crear el índice para la clave primaria de una tabla.
- Crear índices sobre las columnas que aparecen con frecuencia en la sección WHERE y SELECT de consultas SELECT.
- Idem para columnas que aparecen en la sección ORDER BY y GROUP BY (asegurarse que el DBMS usa índices para este tipo de consultas).
- Crear índices si cuando valores distintos de atributos son significativos.
- Si los atributos que participan del índice admiten valores nulos, investigar el comportamiento del índice con atributos nulos.

EBD2013_11 - Mg. Mercedes Vitturini

Temas de la clase de hoy

- Almacenamiento Físico
 - Tipos de Almacenamiento.
 - Medidas y optimización.
- Organización de Archivos
 - Organizaciones secuenciales.
 - Índices Secuenciales
 - Organización Hasj
- **Bibliografía:**
 - *Database System Concepts* – Abraham Silberschatz – Capítulos 11 y 12 (ed. 2005)

EBD2013_11 - Mg. Mercedes Vitturini

- Consideraciones:
- Relaciones normalizadas, con estimación de número de filas de cada tabla.
- Definición de cada atributo, con especificación de longitud máxima posible.
- Descripción de dónde y cuándo los datos son requeridos, incluyendo frecuencia.
- Requerimientos de tiempo de respuesta, exigencias de seguridad, backup, etc.
- En algunos casos conviene sacrificar la normalización

EBD2013_11 - Mg. Mercedes Vitturini